



HANDBUCH

HABIMAT **X2**
ANALOG



Inhaltsverzeichnis

Der Habimat und seine Eigenschaften	7
Garantie	8
Haftung	9
Sicherheit.....	10
Geräte-Ansichten.....	13
Aufstellen und Inbetriebnahme	15
Bildschirm	16
Bedienung.....	17
Grundbild	17
Zeilentasten	19
Softkeys.....	20
Feldtypen.....	21
Tastenfunktionen	24
Grundeinstellungen.....	27
Allgemeine Einstellungen	27
Wahl- und Rufeinstellungen.....	29
Generelle Einstellungen.....	31
Datum/Zeit	31
Taxzahlung	32
Passwortschutz	33
Sie wollen telefonieren.....	37
Gespräch beginnen	37
Wählen mit den Funktionstasten	38
Wählen aus einer Karte	38
Wählen aus der Anrufliste.....	38
Wahlrepetition.....	38
Automatische Wahlrepetition	38
Sie werden angerufen.....	39
Gespräch entgegennehmen	39

Während Sie telefonieren	40
Umschalten von Hörerbetrieb auf Freispre- chen	40
Umschalten von Freisprechen auf Hörerbe- trieb	40
Lautsprecher zuschalten	40
Mikrofon stummschalten	40
Lautstärke verstellen	40
Rückfrage machen	41
Gespräche übergeben	42
Gespräch beenden	43
Namen und Nummern speichern	44
Abspeichern neuer Namen	45
Namen speichern während Sie telefonieren	46
Telefonieren ab Speicher	47
Karten-Speicher durchsehen	49
Karten selektieren	50
Karteneintrag ändern	53
Karte löschen	55
Speicherbelegung	56
Erweiterte Wahl-Funktionen	57
Anrufliste	59
Anrufliste aufrufen	59
Anrufe in Abwesenheit	61
Anrufe selektieren	62
Arbeiten mit der Anrufliste	64
Anrufliste einer bestimmten Karte	67
Gespräche auf Tonband überspielen	68
Punktstasten	69
Funktionstasten	71
Funktionstasten programmieren	71
Funktionsabhängige Eingaben	72

Anrufbeantworter	75
Anrufbeantworter einstellen.....	75
Ansagen erstellen.....	78
Ansagen aktivieren.....	80
Automatisch ein- und ausschalten.....	81
Anrufbeantworter einschalten.....	83
Meldungen abfragen.....	84
Fernabfrage	87
Termin-Agenda	90
Datensicherung.....	92
Datentransfer	95
Transfer Einstellungen.....	96
Adress-Etiketten drucken	98
Optionen und Erweiterungen	100
Stichwortverzeichnis	102

Der Habimat und seine Eigenschaften

- Namenspeicher für ca. 750 Einträge (ausbaubar bis 10'000 Einträge).
- Pro Eintrag 5 Seiten für weitere Telefonnummern, Faxnummern, Adressen und wichtige Infos.
- Digitaler Anrufbeantworter/Mailbox mit übersichtlicher Darstellung im Display: Name und Nummer des Anrufers, Zeitpunkt des Anrufs, Länge der eingegangenen Nachricht.
- Sprachgeführte Fernabfrage des Anrufbeantworters.
- Anrufliste für die letzten 1'000 Verbindungen mit übersichtlicher Darstellung im Display: eingehende und abgehende Telefonate, Name, Nummer, Datum, Gesprächspartner, Dauer und Gebühr jedes Gesprächs.
- Aufzeichnung sämtlicher Gespräche (bis zu 24 Stunden) mit der Option VOICE MODUL.
- Automatische und manuelle Wahlrepetition.
- Freisprechen.
- HABIMAT CARD-Schnittstelle für den Download von neuer Software und für die Datensicherung.
- PC-Schnittstelle für die Datenübertragung zu einem Windows PC.

Garantie

HABIMAT TELEFON AG gewährleistet Ihnen beim Erwerb für den Zeitraum eines Jahres die Garantie, dass dieses Produkt frei von Material- und Herstellungsfehlern ist. Während der Garantie wird nach Vorlegung einer Kaufquittung im Ermessen von HABIMAT TELEFON AG das Gerät kostenlos repariert, inkl. Ersatzteile und Arbeit. Falls die Schadensbehebung in einer autorisierten HABIMAT-Reparaturstelle ausgeführt werden muss, gehen die Transportkosten des Gerätes zu Lasten des Kunden.

Die Garantie gilt nicht:

- wenn das Produkt geändert, beschädigt, falsch eingesetzt oder abnormalen Betriebsbedingungen ausgesetzt wurde.
- für Beschädigungen an der Oberfläche des Gerätes, die Abnutzung des Hörers und des Hörerkabels sowie für Kratzer auf dem Bildschirm.
- wenn das Versagen des Gerätes auf die Verwendung des Gerätes mit Zubehör oder Telefoninstallationen / Zentralen zurückzuführen ist und im Ermessen von HABIMAT TELEFON AG das Produkt selber nicht fehlerhaft ist.

Haftung

Habimat übernimmt keinerlei Haftung für irgendwelche aus der Verwendung dieses Handbuches resultierenden Schäden oder Verluste.

Habimat übernimmt keine Haftung für irgendwelche Verluste oder Ansprüche von Dritten, die durch die Verwendung dieses Gerätes verursacht werden könnten.

Habimat übernimmt keinerlei Haftung für irgendwelche Schäden, die durch Datenverlust aufgrund von Defekten, Reparaturen oder Batterietausch entstanden sind. Erstellen Sie deshalb immer eine Sicherungskopie Ihrer HABIMAT-Daten auf einem anderen Medium, wie zum Beispiel HABIMAT SAFE CARD, um Datenverlusten vorzubeugen.

Sicherheit

Zweck

Benutzen Sie Ihren Habimat ausschliesslich zu dem Zweck, zu dem er entwickelt wurde. Nichtbestimmungsgemässe Verwendung des Gerätes kann zu Beschädigungen des Gerätes führen.

Spannungen

Ihr Habimat wird über das Netzgerät an die Netzspannung 220V/230V angeschlossen.

Verwenden Sie für Ihren Habimat ausschliesslich das mitgelieferte Netzgerät.

Vermeiden Sie den Kontakt mit blanken Teilen des Netzgerätes.

Die Berührung von blanken Teilen kann Stromschläge mit tödlichem Ausgang zur Folge haben.

Wenn das Netzgerät aus irgend einem Grund beschädigt wurde, ersetzen Sie es sofort.

Ihr Habimat wird an das Fernmeldenetz mit Spannungen bis 120 V DC und Rufwechselspannungen bis zu 70 V AC angeschlossen. Stromführende Teile des Fernmeldenetzes sollen nicht berührt werden.

Die Betriebsspannung des Habimat beträgt 12 V DC. Es handelt sich dabei um einen Sicherheitskleinspannungsanschluss, dessen Berührung im Normalfall keine elektrisierende Wirkung hat.

Betriebsumgebung	<p>Damit Ihr Habimat optimal funktioniert, sollte die Betriebstemperatur zwischen 0° und +40°C liegen.</p> <p>Stellen Sie Ihren Habimat nicht in unmittelbare Nähe von starken Wärmequellen wie z.B. Heizkörper.</p> <p>Verwenden Sie Ihren Habimat nur in trockenen Räumen und halten Sie Nässe von Ihrem Habimat fern.</p> <p>Installieren und benutzen Sie Ihren Habimat nicht in explosionsgefährdeten Räumen.</p> <p>Lassen Sie Ihren Habimat nie fallen.</p>
Pflege	<p>Reinigen Sie Ihren Habimat von Zeit zu Zeit mit einem feuchten Tuch, verwenden Sie aber auf keinen Fall Reinigungsmittel.</p>
Reparatur	<p>Lassen Sie Reparaturarbeiten nur durch Habimat autorisierte Spezialisten ausführen.</p> <p>Öffnen Sie Ihren Habimat auf keinen Fall selber.</p>
Entsorgung	<p>Stellen Sie sicher, dass der Habimat am Ende seiner Lebensdauer ordnungsgemäss entsorgt wird.</p>
Verpackungsmaterial	<p>Wir empfehlen, das Verpackungsmaterial für einen eventuellen späteren Transport Ihres Habimat aufzubewahren.</p>

Batterien ersetzen

Wenn die Batterien entladen sind, erscheint in regelmässigen Abständen die Meldung „Batterien ersetzen“ auf dem Bildschirm.

Hinweis

Lassen Sie Ihren Habimat während des Batteriewechsels unbedingt an der Spannungsversorgung: Netzgerät immer eingesteckt lassen!

Öffnen Sie das Batteriefach an der Geräte-Unterseite, indem Sie die Abdeckung in Pfeilrichtung schieben. Entfernen Sie alle sechs Batterien und ersetzen Sie sie durch gleichwertige Alkaline-Batterien (UM3, AA). Achten Sie auf die Polarität. Schliessen Sie das Batteriefach wieder. Entsorgen Sie die alten Batterien gemäss der entsprechenden Stoffverordnung.

Ohne Batterien gehen bei einem Stromunterbruch die Gesprächsaufzeichnungen des Anrufbeantworters und der Anrufliste verloren.

Die gespeicherten Namen und Nummern bleiben auch ohne eingesetzte Batterien erhalten.

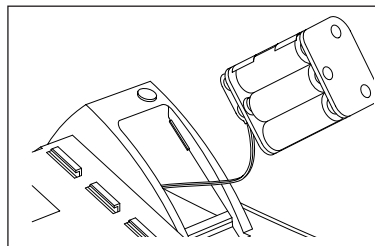

Geräte-Ansichten

Geräte-Oberseite

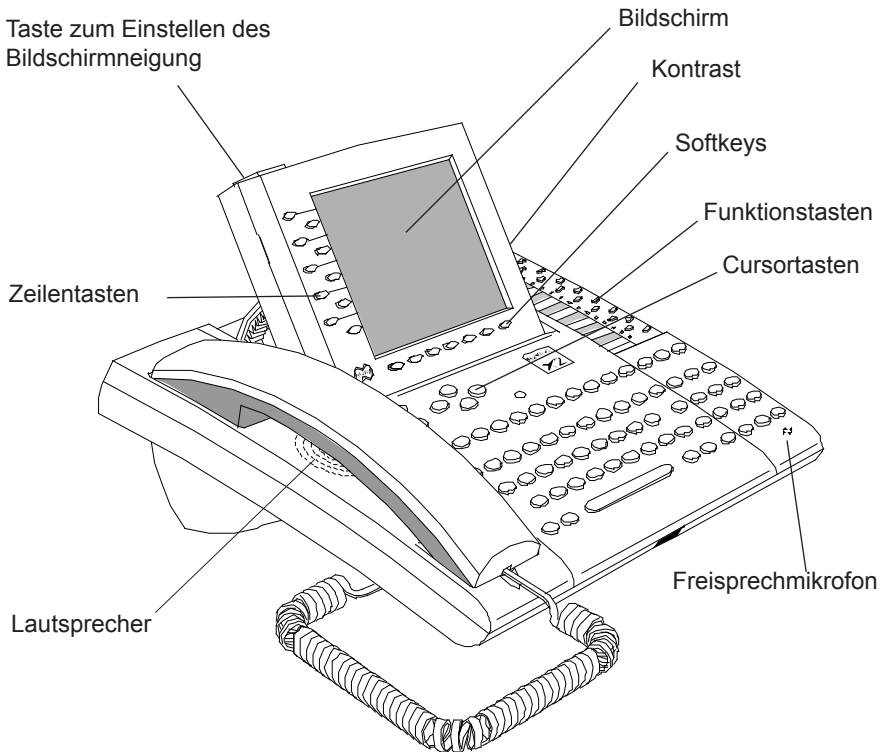

Geräte-Unterseite

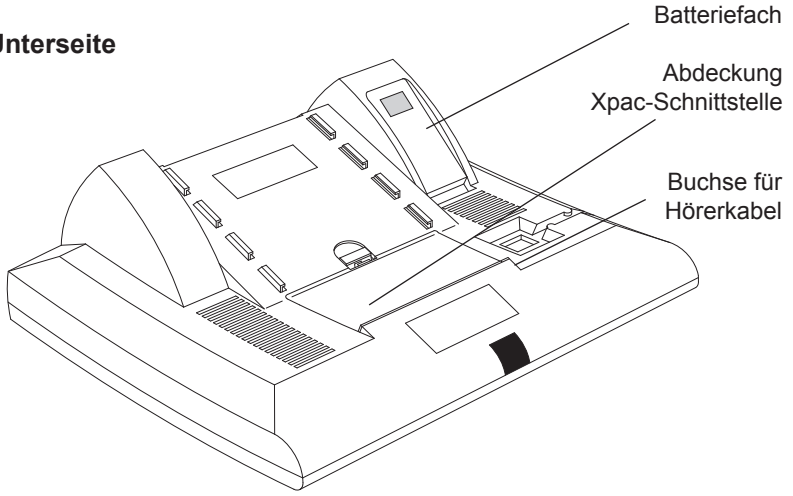

Geräte-Hinterseite

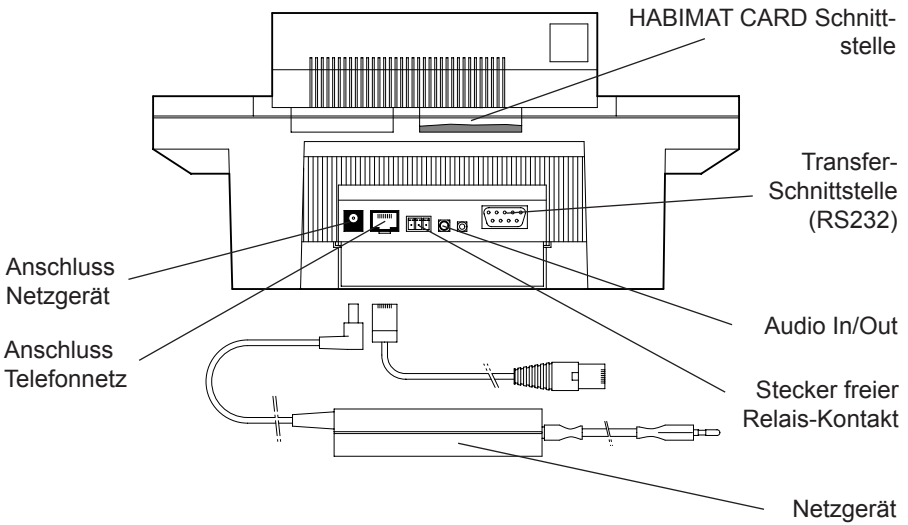

Aufstellen und Inbetriebnahme

	<p>Um Ihren Habimat in Betrieb zu nehmen, sind nur ein paar wenige Handgriffe notwendig.</p>
Hörer	<p>Stecken Sie das Hörerkabel in die Buchse an der Geräte-Unterseite und legen Sie das Kabel in die dafür vorgesehenen Führungen.</p>
Telefonanschluss	<p>Stecken Sie den geräteseitigen Stecker des beiliegenden Kabels in die Anschlussbuchse an der Rückseite Ihres Habimat und den Telefonstecker in die Steckdose Ihres Telefonanschlusses.</p>
Netzanschluss	<p>Stecken Sie den Rundstecker des Netzgerätes in den Netzgeräteanschluss an der Rückseite Ihres Habimat und dann den Netzstecker in die 220V/230V-Steckdose. Verwenden Sie für Ihren Habimat ausschliesslich das mitgelieferte Netzgerät.</p> <p>Bei nicht eingestecktem Netzgerät oder bei einem Stromunterbruch ist Ihr Habimat nicht funktionsfähig.</p>
Grundeinstellungen	<p>Führen Sie die Grundeinstellungen durch. Dazu gehören allgemeine Einstellungen, die Einstellungen des Wahl- und Rufverfahrens sowie die Einstellung von Datum und Zeit. Schlagen Sie dazu im Kapitel <i>Grundeinstellungen</i> ab Seite 27 nach.</p>
Namen und Nummern speichern	<p>Wir empfehlen Ihnen, bereits jetzt die Namen und Telefonnummern Ihrer wichtigsten Gesprächspartner in Karten zu speichern. Schlagen Sie dazu im Kapitel <i>Namen und Nummern speichern</i> ab Seite 63 nach.</p> <p>Ihr Habimat ist jetzt betriebsbereit.</p>

Bildschirm

Der Bildschirm ist mit einer Beleuchtung ausgestattet.

Die Beleuchtung schaltet ein, wenn Sie auf eine beliebige Taste drücken, wenn Sie den Hörer heben oder wenn Sie angerufen werden.

Die Beleuchtung schaltet automatisch ab, nachdem der Habimat während einer Stunde nicht bedient wurde.

Mit der Taste  können Sie die Beleuchtung des Bildschirms jederzeit ein- und wieder ausschalten.

Bildschirm einstellen

Stellen Sie den Neigungswinkel des Bildschirms auf Ihre persönlichen Bedürfnisse ein. Drücken Sie dazu die Bildschirmeinstelltaste am oberen linken Rand des Bildschirms, und bewegen Sie den Bildschirm auf oder ab.

Stellen Sie den Kontrast des Bildschirms mit dem Einstellrad an der rechten Seite des Bildschirms ein.

Bedienung

Grundbild

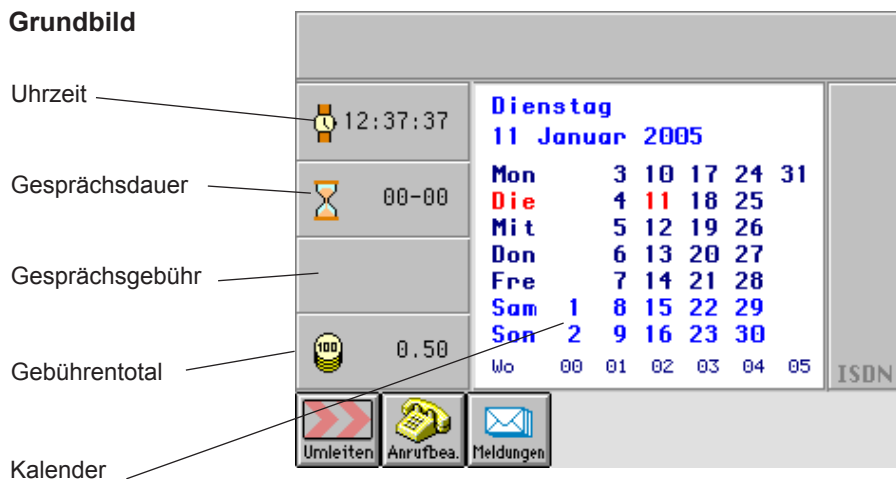

Uhrzeit

Die Uhrzeit ist quarzstabil und mit einer Batterie gepuffert.

Gesprächsdauer

Diese Anzeige informiert Sie während des Telefonierens über die Dauer des laufenden Gesprächs oder, wenn Sie nicht telefonieren, über die Dauer des letzten Gesprächs.

Gesprächsgebühr

Während des Gesprächs zeigt Ihr Habimat die Gebühr auf dem Bildschirm an. Nach dem Gespräch erlischt diese Anzeige und Sie können die Gebühr dieses Gesprächs in der Anrufliste nachsehen.

Gebührentotal

Das Gebührentotal ist die Summe aller einzelnen Gesprächsgebühren.

Gebührentotal zurücksetzen

Siehe Menü *Taxzahlung* auf Seite 32.

Kalender

Das Grundbild zeigt das heutige Datum sowie den aktuellen Monat mit den Wochennummern als Kalenderblatt.



Nächster Monat

Drücken Sie , um den nächsten Monat anzeigen zu lassen.



Letzter Monat

Drücken Sie , um den letzten Monat anzeigen zu lassen.

Nächstes Jahr

 gedrückt halten und  drücken, um ein Jahr nach vorne zu springen.

Letztes Jahr

 gedrückt halten und  drücken, um ein Jahr zurückzuspringen.

Zeilentasten

Die zehn Tasten links des Bildschirms heissen Zeilentasten. Sie dienen hauptsächlich dazu, Teilnehmer ab Speicher anzuwählen.

Den Zeilentasten sind auch Spezialfunktionen zugeordnet. Diese sind jeweils auf dem Bildschirm mit einem Stichwort beschrieben, das sich auf der gleichen Höhe wie die Zeilentaste befindet.

Beispiel:

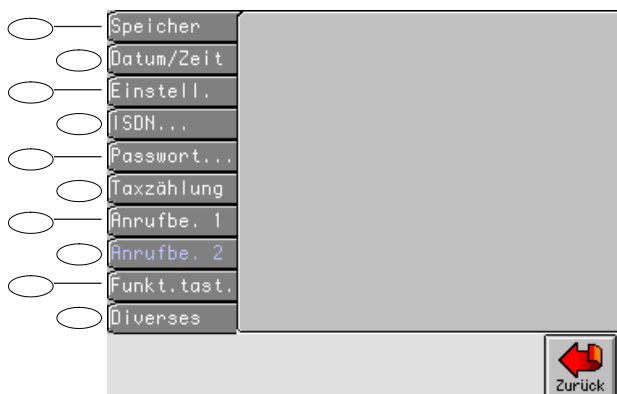

Die Zeilentasten werden im Handbuch folgendermassen dargestellt:

 Speicher drücken.

Softkeys

Die sieben Tasten unterhalb des Bildschirms sind Softkeys.

- Die Funktion für eine bestimmte Taste ändert sich je nach Betriebszustand.
- Die jeweilige Funktion ist im Bildschirm direkt über dem Softkey dargestellt und mit einem Stichwort versehen.
- Oft sind nicht alle sieben Softkeys aktiv. Nur die mit Piktogrammen versehenen Softkeys haben eine Funktion.

Beispiel:

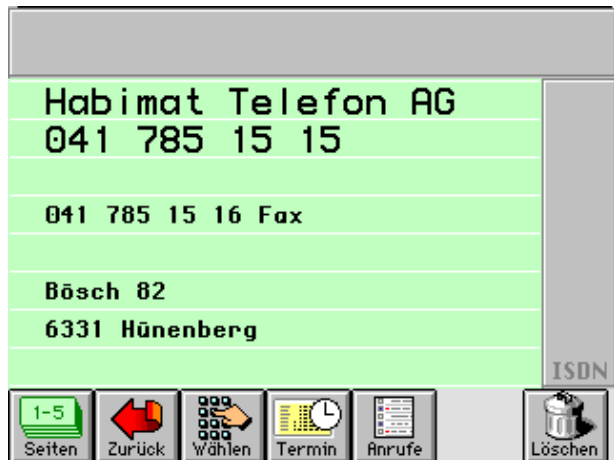

Softkeys werden im Handbuch folgendermassen dargestellt:



Feldtypen

Um den Habimat Ihren Bedürfnissen anzupassen, können Sie zahlreiche Einstellungen vornehmen. Das geschieht mit Hilfe verschiedener Einstellfelder.

Es gibt verschiedene Feldtypen. Wir unterscheiden Textfelder, Schaltfelder und Auswahlfelder.

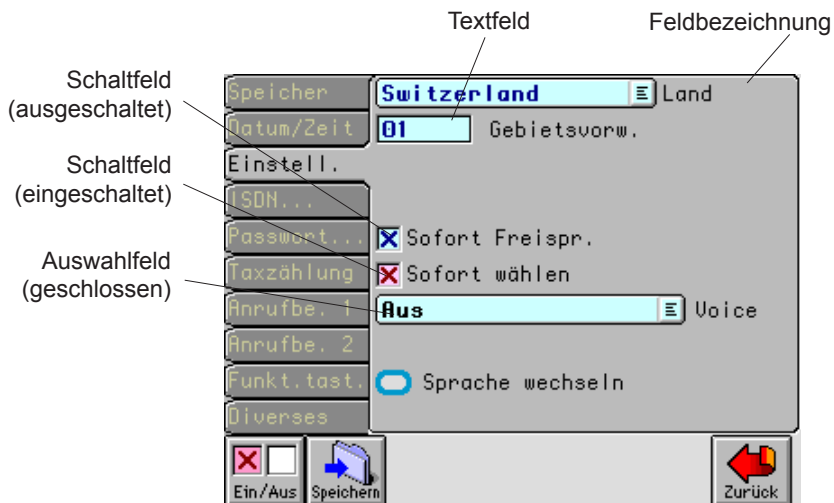

Beispiel:

1.  drücken.
2.  drücken.





Felder anwählen

Um ein Feld zu verändern, müssen Sie den blinkenden Cursor (Schreibmarke) zuerst auf das entsprechende Feld bewegen. Dies kann auf zwei Arten erfolgen:

- Drücken der Taste  (Der Cursor springt eine Zeile tiefer).
- Drücken der Zeilentaste , die sich auf Höhe des gewünschten Feldes befindet. Befindet sich mehr als ein Feld auf derselben Zeile, so wechselt der Cursor durch wiederholtes Drücken der Zeilentaste von einem Feld zum nächsten und wieder zurück.

Textfelder

Bewegen Sie den Cursor mit den Zeilentasten auf das entsprechende Feld und tippen Sie die gewünschten Zeichen ein.

Bei grösseren Feldern können Sie die Cursor-tasten ,  und  gebrauchen.

Schaltfelder



Bewegen Sie den Cursor auf das gewünschte Feld und schalten Sie die Funktion mit dem Softkey



ein bzw. aus.

Auswahlfelder

Bringen Sie den Cursor mit der entsprechenden Zeilentaste auf das Auswahlfeld und öffnen Sie mit dem Softkey  die Auswahlbox.

Am linken Bildschirmrand erscheint die Auswahlbox mit den möglichen Einstellungen. Die im Moment aktive Einstellung ist dunkel hinterlegt. Durch Drücken der entsprechenden Zeilentaste treffen Sie die gewünschte Wahl. In grossen Auswahlboxen können Sie mit den Cursortasten  und  blättern.

Speichern

Durch Drücken des Softkeys  speichern Sie die vorgenommenen Änderungen.

Nicht speichern

Durch Drücken des Softkeys  verlassen Sie das aktuelle Menü und gehen einen Schritt zurück zum vorherigen Bildschirm, ohne die Änderungen abzuspeichern.

Durch Drücken der Taste  kehren Sie zum Grundbild zurück, ohne die Änderungen abzuspeichern.

Tastenfunktionen

Die folgende Liste erklärt die Funktion der Tasten auf Ihrem Habimat, die mit Symbolen versehen sind.



Schaltet die Bildschirmbeleuchtung ein und aus.



Startet ein externes Telefongespräch.



Startet ein internes Telefongespräch.



Wahlwiederholung. Ihr Habimat wählt die zuletzt gewählte Nummer erneut.



Schaltet das Mikrofon ein und aus (Mute).
Hörermikrofon ausgeschaltet: LED blinkt grün
Hörermikrofon eingeschaltet: LED leuchtet grün
Freisprechmikrofon ausgeschaltet: LED blinkt rot
Freisprechmikrofon eingeschaltet: LED leuchtet rot





Schaltet den Lautsprecher ein und aus.
Lautsprecher ausgeschaltet: LED leuchtet grün
Lautsprecher eingeschaltet: LED leuchtet rot



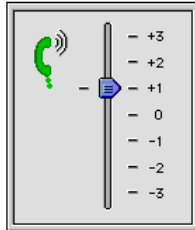

Verändert die Lautstärke.



 = lauter

 = leiser

Sie können auch die Grundeinstellung der Lautstärke korrigieren, indem Sie  gedrückt halten und  oder  drücken.

Die Grundlautstärke ist für Hörerbetrieb und Freisprechen getrennt einstellbar.

Bei abgehobenem Hörer stellen Sie die Grundlautstärke für den Hörerbetrieb ein (Abbildung oben).

Bei aufgelegtem Hörer können Sie auf die gleiche Art die Grundlautstärke für das Freisprechen einstellen. Dabei erscheint im obigen Bild anstelle des Hörers der Lautsprecher.



Mit den Cursortasten können Sie den Cursor innerhalb einer Karte oder eines Eingabefeldes frei bewegen.



Ruft das Menü für die Grundeinstellungen auf. Damit stellen Sie den Habimat auf Ihre persönlichen Bedürfnisse ein.



Bricht eine Eingabe ab ohne zu speichern.
Der Habimat zeigt wieder das Grundbild an.



Die Eingabetaste schliesst eine Zeile ab.



Die Korrekturtaste löscht das Zeichen links des
Cursors.



Öffnet eine neue Karte zum Speichern von Namen
und Telefonnummern.



Ermöglicht die Eingabe von Suchbegriffen zum
Finden einer bestimmten Karte (Selektion).



Drücken Sie die Blau-Taste, um die blauen
Spezialzeichen auf der Tastatur einzugeben.



Schaltet den Anrufbeantworter ein und aus. Bei
eingeschaltetem Anrufbeantworter leuchtet die
LED über der Taste.



Ruft die Anrufliste auf.



Zeigt alle gespeicherten Termine.



Öffnet das Schnittstellen-Menü für den
Datentransfer.

Grundeinstellungen

Allgemeine Einstellungen



Hinweis

Die Einstellungen in diesem Kapitel müssen zwingend durchgeführt werden.

1.  drücken.
2.  drücken.



Land wählen

Wählen Sie in der Auswahlbox das Land, in dem Ihr Habimat installiert ist.

Gebietsvorwahl eintippen

Geben Sie Ihre Gebietsvorwahl in das Textfeld ein (z.B. 044 für Zürich).

Sofort freisprechen

Schalten Sie diese Funktion ein, um bei abgehenden Gesprächen sofort freizusprechen.

Sofort wählen

Schalten Sie diese Funktion ein, damit der Habimat nach der Auswahl einer Adresskarte automatisch die Hauptnummer in der Kopfzeile der Karte wählt.

Voice

Ein: Alle Voice-Funktionen sind aktiv.
Aus: Alle Voice-Funktionen sind deaktiviert.

Automatisches Löschen: Alle Voice-Funktionen sind aktiv und jede Aufnahme wird nach Beendigung eines Gespräches gelöscht, sofern sie nicht während des Gesprächs geschützt wird.

Detaillierte Informationen über die Funktion Voice finden Sie in den Kapiteln *Anrufsliste* Seite 59 und *Anrufbeantworter* Seite 78.



Hinweis

Das Einschalten der Voice-Funktionen ist nur möglich, wenn in Ihrem Habimat die Option Voice Modul eingebaut ist.

Sprache wechseln

Hier können Sie zwischen zwei zur Verfügung stehenden Sprachen umschalten. Drücken Sie die entsprechende Zeilentaste und danach , um die Sprache zu wechseln.

Wahl- und Ruf- einstellungen

1.  drücken.
2.   drücken.



Direkte Linie

Schalten Sie diese Funktion ein, wenn Ihr Habimat an einer direkten Amtslinie angeschlossen ist.

Amtsziffer

Tragen Sie in dieses Textfeld die Amtsziffer ein. Sie wird benötigt, um eine externe Linie zu wählen, wenn Ihr Habimat an einer Teilnehmervermittlungsanlage angeschlossen ist.

Wenn Sie **Direkte Linie** eingeschaltet haben, ist dieses Feld inaktiv.

Wahlart

Bestimmen Sie in dieser Auswahlbox das Wahlverfahren Ihres Habimat.





Impuls

Wählen Sie Impuls, wenn Ihr Anschluss nur das alte Impulswahlverfahren unterstützt. Das Impulswahlverfahren beschränkt sich heute auf alte Teilnehmervermittlungsanlagen.

Ton (FO)	Wählen Sie Ton (FO), wenn Ihr Anschluss für das Tonwahlverfahren (DTMF/Multifrequenz) eingerichtet ist.
Ton (FM)	Gilt nur für die Schweiz. Wählen Sie Ton (FM) für den Anschluss an einer Teilnehmervermittlungsanlage, die das Spezialwahlverfahren FM (Frequenzwahl mit Begleitzeichen) zwingend verlangt. Fragen Sie den Installateur Ihrer Teilnehmervermittlungsanlage.
Ruflautstärke	Geben Sie die Ruflautstärke ein (0 = minimum, 9 = maximum).
Rufmelodie	Wählen Sie die Rufmelodie (0-9).

Generelle Einstellungen





Datum/Zeit

1.  drücken.
2.  drücken.
3. Mit Taste  auf die gewünschte Stelle fahren.
4. Änderung eintippen.
5.  drücken.





Taxzählung

Der Gebührenzähler des Habimat wertet die Taximpulse des Telefonnetzes aus. Ihr Habimat zeigt die aufgelaufenen Gebühren für das momentane Gespräch sowie das Gesamttotal.

Taxtotal zurücksetzen

1.  drücken.
2.  Taxzahlung drücken.
3.  Taxtotal zurücksetzen drücken.
4.  drücken.

Taxeinheit ändern

1.  drücken.
2.  Taxzahlung drücken.
3.  0010 Taxeinheit drücken.
4. Eingabe über Tastatur
(Schweiz : 0010 = 10 Rp.)
5.  drücken.

Passwortschutz

1.  drücken.
2.  drücken.

wenn anwesend



wenn abwesend







Mit dem Softkey  bzw.  gelangt man von der einen zur anderen Einstellung.

anwesend	Alle hier angekreuzten Bereiche sind mittels Passwort geschützt auch wenn der Habimat nicht blockiert ist. (z.B. tagsüber, wenn Sie aber nicht immer an ihrem Arbeitsplatz sind.)
abwesend	Alle hier angekreuzten Bereiche sind mittels Passwort geschützt sobald Sie den Habimat blockiert haben. (z.B. abends, wenn Sie Ihren Arbeitsplatz verlassen haben.)
Total abschliessen	Falls angekreuzt, sind an ihrem Habimat keine Manipulationen möglich ohne Passwort.
Transfers	Falls angekreuzt, können Datenübertragungen nur mittels Passwort ausgelöst werden.
Ändern	Falls angekreuzt, können Zustandsänderungen, Eintragungen und Einstellungen nur mittels Passwort ausgeführt werden.
Voice abspielen	Falls angekreuzt, können die Voice-Aufzeichnungen nur mittels Passwort abgespielt werden.
Anrufliste	Falls angekreuzt, kann die Anrufliste nur mittels Passwort angesehen werden.
Anrufbeantworter	Falls angekreuzt, können Sie beim Anrufbeantworter nur mittels Passwort Einstellungen ändern oder Meldungen hören.
Schützen ab Seite	Falls angekreuzt, ist der Zugriff z.B. ab Seite 4 jeder Karte nur mittels Passwort möglich. (Im Textfenster kann die Seitennummer zwischen 2 und 5 gewählt werden.)

Passwort eingeben

Um die von Ihnen gewählten Teil-Funktionen vor unbefugtem Zugriff zu schützen oder um Ihren Habimat ganz "abzuschliessen", geben Sie Ihr Passwort ein.

1.  drücken.
2.  drücken.
3.  drücken.
4. Tippen Sie Ihr Passwort ein (max. vier Zeichen).
5.  drücken.
6. Passwort bestätigen durch erneute Eingabe.
7.  drücken.



Wichtig !





Merken Sie sich Ihr Passwort!

Ohne Passwort können Sie das Gerät nicht mehr deblockieren.

Passwort entfernen

Das zu entfernende Passwort muss dabei bekannt sein!

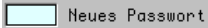
1.  drücken.
2.  drücken.
3. Tippen Sie das zu entfernende Passwort ein.



4.  drücken.
5.   drücken.
6. Um Ihr Passwort zu löschen, drücken Sie viermal die Leertaste (Space).
7.  drücken.
8. Zur Bestätigung drücken Sie erneut viermal die Leertaste (Space).
9.  drücken.

Nach dem Entfernen des Passwortes sind wieder sämtliche Funktionen und alle gespeicherten Informationen des Gerätes für alle frei zugänglich!

Blockieren des Gerätes

Nachdem Sie Ihr persönliches Passwort eingetippt haben, können Sie das Gerät in allen Funktionen vor unbefugten Eingriffen schützen, indem Sie es blockieren.

Blockieren

 gedrückt halten und  drücken.



Hinweis

Der Schlüssel im Grundbild gibt an, dass das Gerät blockiert ist.



Deblockieren

1. Drücken Sie eine beliebige Buchstabentaste.
2. Tippen Sie Ihr Passwort ein.
3.  drücken.

Sie wollen telefonieren

Gespräch beginnen

Zum Beginnen eines Telefongesprächs haben Sie verschiedene Möglichkeiten:

- Sie heben den Hörer
- oder Sie drücken  (Freisprechen)
- oder Sie drücken  (externes Gespräch)
- oder Sie drücken  (internes Gespräch)

Geben Sie jetzt die Telefonnummer ein. Sie erhalten folgende Anzeige:



041 777 88 99

15:42:35

00-13

20,90

Donnerstag
17 Juni 1999

Mon	7	14	21	28		
Die	1	8	15	22	29	
Mit	2	9	16	23	30	
Don	3	10	17	24		
Fre	4	11	18	25		
Sam	5	12	19	26		
Son	6	13	20	27		
Wo	22	23	24	25	26	27

Anrufbea. Meldungen



Wählen mit den Funktionstasten

1. Drücken Sie die entsprechende Funktionstaste.
2. Heben Sie den Hörer oder sprechen Sie frei.

Wählen aus einer Karte

1. Tippen Sie den Anfang eines Namens ein (Einen oder mehrere Buchstaben). Die Liste mit den übereinstimmenden Namensanfängen erscheint auf dem Bildschirm.
2. Drücken Sie die entsprechende Zeilentaste.
3. Heben Sie den Hörer oder sprechen Sie frei.

Wählen aus der Anrufliste

1. Drücken Sie  , um die Anrufliste aufzurufen.
2. Drücken Sie die entsprechende Zeilentaste eines abgehenden Gespräches.
3. Drücken Sie  .
4. Heben Sie den Hörer oder sprechen Sie frei.

Wahlrepetition

1. Drücken Sie  , um die zuletzt gewählte Nummer erneut zu wählen.
2. Heben Sie den Hörer oder sprechen Sie frei.

Automatische Wahlrepetition

Der Habimat X2 besitzt eine automatische Wahlwiederholung, die die Wahl nach erkanntem Besetztzeichen erneut auslöst. Die automatische Wahlrepetition funktioniert nur bei der Wahl aus einer Karte.

Sie werden angerufen

Der Habimat signalisiert einen ankommenden Anruf akustisch.



Hinweis

In den Grundeinstellungen können Sie die Ruflautstärke und die Rufmelodie nach Ihren Wünschen einstellen (siehe Seite 29).

Gespräch entgegennehmen

Zum Entgegennehmen eines Telefongesprächs haben Sie verschiedene Möglichkeiten:

- Sie heben den Hörer
- oder Sie drücken  (Freisprechen).

Während Sie telefonieren

Umschalten von Hörerbetrieb auf Freisprechen

Drücken Sie die Taste  und halten Sie sie gedrückt, bis Sie den Hörer aufgelegt haben.

Umschalten von Freisprechen auf Hörerbetrieb

Nehmen Sie während dem Freisprechen den Hörer ab.



Lautsprecher zuschalten

Drücken Sie  während Sie mit dem Hörer telefonieren. Die LED wechselt von grün auf rot.

Mikrofon stummschalten

Drücken Sie . Die LED blinkt entweder grün bei Hörerbetrieb oder rot beim Freisprechen.

Lautstärke verstellen



Drücken Sie während des Gesprächs die Tasten  oder , um die Lautstärke zu verändern.



Hinweis

Weitere Informationen zur Einstellung der Lautstärke finden Sie im Abschnitt *Bedienung* auf Seite 25.

Rückfrage machen

1. Drücken Sie  während eines Gespräches, um eine Rückfrage bei einem internen Teilnehmer zu machen. Die momentan aktive Verbindung geht während der Rückfrage automatisch in Haltung.
2. Wählen Sie die Nummer für Ihre Rückfrage und führen Sie das Gespräch.
3. Drücken Sie , um die Rückfrage zu beenden. Damit kehren Sie zu Ihrem ersten Gespräch zurück.





Hinweis

Die Tastenfolge für Rückfragen ist abhängig von der Teilnehmervermittlungsanlage, an der Ihr Habimat angeschlossen ist.

Gespräche übergeben

Sie wollen z. B. einen externen Anruf an eine interne Nummer weiterverbinden.

1. Sie sprechen mit dem externen Anrufer.
2. Drücken Sie .
3. Wählen Sie die gewünschte interne Nummer.
4. Warten Sie, bis der interne Teilnehmer den Anruf übernommen hat.
5. Legen Sie den Hörer auf oder drücken Sie .



Hinweis

Die Tastenfolge zur Übergabe von Gesprächen ist abhängig von der Teilnehmervermittlungsanlage, an der Ihr Habimat angeschlossen ist.

Gespräch beenden

Wenn Sie ein Gespräch führen und dieses beenden möchten, haben Sie mehrere Möglichkeiten:

- Legen Sie den Hörer auf, falls Sie mit dem Hörer telefoniert haben.
- oder drücken Sie , falls sie freigesprochen haben.



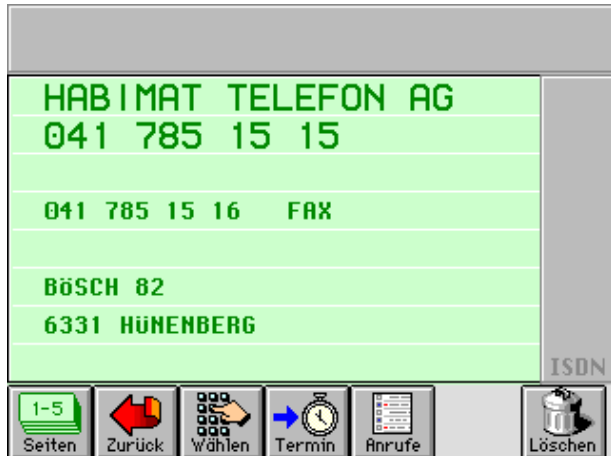

Namen und Nummern speichern

Sie können in Ihrem Habimat eine Kartei mit häufigen Gesprächspartnern, ihren Telefonnummern und weiteren, wichtigen Informationen anlegen.



- Ein Karteneintrag besteht grundsätzlich aus einem Namen und einer Telefonnummer.
- Auf der ersten Zeile kann der Name mit maximal 20 Zeichen dargestellt werden.
- Auf der zweiten Zeile können Sie die Telefonnummer mit maximal 20 Ziffern eintragen.
- Ab der dritten Zeile können Sie bis zu sechs Zeilen Daten, Informationen oder weitere Telefonnummern (maximal 30 Zeichen pro Zeile) eintragen.
- Eine Karte besteht aus maximal fünf Seiten.

Abspeichern neuer Namen

1.  drücken.
2. Namen eintippen,  drücken
3. Telefonnummer eintippen,  drücken.
4. Tippen Sie auf den folgenden Zeilen Bemerkungen oder weitere Angaben ein.
5.  drücken.

Weitere Telefonnummern

Anstelle einer Bemerkung können Sie weitere Telefonnummern und die dazugehörigen Namen von Personen eingeben. Dabei muss die Telefonnummer zwingend **am Anfang jeder Zeile** stehen.

Interne Telefonnummern

Fügen Sie einer internen Telefonnummer einen Bindestrich (-) an. Dazu  gedrückt halten und  drücken (z.B. ).

Weitere Seiten

 drücken und Softkey der gewünschten Seite drücken.

Direkte Wahl nach Abspeichern

Unmittelbar nach dem Abspeichern können Sie die Nummer dieser Karte direkt wählen: Drücken Sie dazu  . Ihr Habimat wählt dabei immer die Hauptnummer in der Kopfzeile der Karte.





Namen speichern während Sie telefonieren

Oft ist es wünschenswert, dass man die Nummer der angerufenen Person gleich in einer Karte speichern möchte. Dies ist auch die einfachste Art, neue Namen zu speichern.



Hinweis

Lassen Sie den Hörer aufgelegt, bis sich Ihr Gesprächspartner über den Lautsprecher meldet.

1.  drücken.
2. Tippen Sie die gewünschte Rufnummer ein (ohne "0" für die Amtsvorwahl).
3.   041 777 88 99 drücken (während oder nach dem Gespräch). Der Habimat öffnet eine leere Karte.
4. Tippen Sie den zur Nummer gehörenden Namen ein.
5.  drücken.

Telefonieren ab Speicher

Direkte Wahl





Hinweis

Lassen Sie den Hörer aufgelegt, bis sich Ihr Gesprächspartner über den Lautsprecher meldet.

1. Tippen Sie den Anfang des Namens ein (Einen oder mehrere Buchstaben).
2. Drücken Sie die entsprechende Zeilentaste.

Indirekte Wahl

Zuerst die Karte ansehen, dann wählen.

1. Tippen Sie den Anfang des Namens ein (Einen oder mehrere Buchstaben).
2.  drücken.
3. Drücken Sie die entsprechende Zeilentaste.
4.  drücken.



Hinweis

Die direkte und indirekte Wahl funktioniert nur wie hier beschrieben, wenn Sie im Menü "Einstellungen" die Funktion "Sofort wählen" eingeschaltet haben.

Weitere Telefonnummern in einer Karte wählen

1. Tippen Sie den Anfang des Namens ein.
(Einen oder mehrere Buchstaben)
2.  drücken.
3. Drücken Sie die entsprechende Zeilentaste.
4. Drücken Sie die Zeilentaste, hinter der die gewünschte Telefonnummer steht, **zweimal**.



Hinweis

Dies funktioniert nur, falls keine Buchstaben vor der Telefonnummer stehen.

Karten-Speicher durchsehen

Gruppenweises Durchsuchen

Anzeige der vorangegangenen Namensgruppe

Anzeige der nachfolgenden Namensgruppe

Kartenweises Durchsuchen

Anzeige der vorangegangenen Karte

Anzeige der nachfolgenden Karte

Sie haben verschiedene Möglichkeiten, nach einem bestimmten Namenseintrag im Habimat zu suchen:

Tippen Sie den Buchstaben ein, ab dem Sie zu suchen beginnen wollen.

Drücken Sie die Taste  so oft, bis Sie den gesuchten Eintrag sehen.

Drücken Sie die Taste  so oft, bis Sie den gesuchten Eintrag sehen.

Bringen Sie die Karte auf den Bildschirm, ab der Sie zu suchen beginnen wollen.

Drücken Sie die Taste  so oft, bis Sie den gesuchten Eintrag sehen.

Drücken Sie die Taste  so oft, bis Sie den gesuchten Eintrag sehen.



Karten selektieren

Die Karten-Selektion hat zwei Anwendungsmöglichkeiten:



- Auffinden einer Karte, deren Namenseintrag vergessen wurde. Geben Sie den Teil der Karte ein, den Sie kennen, z.B. Firmenname, Vorname, Ort oder ein Teil der Telefonnummer.
- Erstellen einer Liste von Karten in alphabetischer Reihenfolge, die einen gemeinsamen Suchbegriff oder ein gemeinsames Stichwort aufweisen wie z.B. "Hotel" oder "Kunde".



Suchbegriff eingeben

1.  drücken.
2. Suchbegriff eintippen.
3.  drücken.

Suche ab einem bestimmten Buchstaben

1.  drücken.
2. Suchbegriff eintippen.
3.  drücken.
4.  drücken.
5. Buchstabe eintippen, ab dem Sie suchen wollen.

Selektion "permanent" wieder ausschalten

1.  drücken.



Hinweis





Die Benützung des Softkeys "Permanent" mit einem entsprechenden Suchbegriff führt zwangsläufig zu einem eingeschränkten Zugriff auf die gespeicherten Daten. Aus diesem Grund wird die Funktion "Permanent" nach 10 Minuten automatisch ausgeschaltet.

Wenn ein Selektionsbegriff aktiviert ist, erscheint in der Anzeige rechts oben die Lupe.

Selektion nach
vordefinierten
Begriffen





Wenn Sie häufig die gleichen Suchbegriffe verwenden, können Sie sie im Selektionsmenü speichern.

Der Habimat wird mit vordefinierten Suchbegriffen ausgeliefert, nach denen Sie die Karteneinträge selektieren können.

1.  drücken.
2.   drücken, um nach einem vordefinierten Begriff zu suchen.
3.  drücken.

Vordefinierte
Suchbegriffe
ergänzen

Sie können die Liste der vordefinierten Suchbegriffe ändern und ergänzen.

1.  drücken.
2.   drücken, um den entsprechenden Suchbegriff zu ändern oder zu ergänzen.
3.  drücken.

Selektion
ausschalten

1.  drücken.



Karteneintrag ändern

1. Gewünschte Karte auf den Bildschirm bringen.
2. Die zu ändernde Seite (1-5) anzeigen.
3. Die entsprechende Zeilentaste drücken.
4. Mit den Cursortasten auf die zu ändernde Stelle fahren.
5. Änderung eintippen.
6.  drücken.



Korrigieren (während der Eingabe)

1.  drücken. Das Zeichen links des Cursors wird gelöscht.



Zeichen einfügen

1. Cursor an die betreffende Stelle fahren.
2.  gedrückt halten und  drücken.
3. Text eingeben.



Zeichen löschen

1. Cursor auf das erste zu löschende Zeichen stellen.
2.  gedrückt halten und  drücken.



Zeile auf Seite
einfügen

1. Cursor auf die Zeile fahren, wo die neue Zeile entstehen soll.
2.  gedrückt halten und  drücken.
(Die unterste Zeile der Seite wird gelöscht.)



Zeile auf Karte
einfügen

1. Cursor auf die Zeile fahren, wo die neue Zeile entstehen soll.
2.  und  gedrückt halten und  drücken.
(Sämtliche nachfolgenden Zeilen werden seitenübergreifend um eine Zeile nach unten verschoben. Die unterste Zeile der Seite 5 wird gelöscht.)

Zeile auf Seite
löschen

1. Cursor auf die zu löschende Zeile fahren.
2.  gedrückt lassen und  drücken.
(Die nachfolgenden Zeilen auf dieser Seite werden jeweils um eine Zeile nach oben verschoben.)

Zeile auf Karte
löschen

1. Cursor auf die zu löschende Zeile fahren.
2.  und  gedrückt halten und  drücken.
(Sämtliche nachfolgenden Zeilen werden seitenübergreifend um eine Zeile nach oben verschoben.)

Karte löschen

1. Die zu löschende Karte auf den Bildschirm bringen.
2.  zweimal drücken.
Damit werden alle Seiten einer Karte gelöscht.

Speicherbelegung

1.  drücken.
2.  drücken.

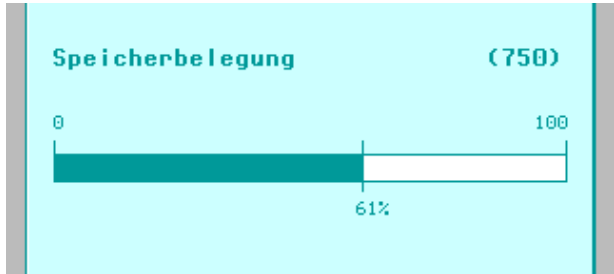

Speicherkapazität

In dieser Darstellung sehen Sie, wieviel Speicherplatz Ihres Habimats bereits belegt ist.

Die Anzahl der Karten, die Sie auf Ihrem Habimat speichern können, hängt von der durchschnittlich auf einer Karte gespeicherten Zeichenmenge ab.

Von der Grösse der nachfolgend aufgeführten Karte können Sie im Grundgerät 750 speichern.

Habimat Telefon AG
041 785 15 15
041 785 15 16 Fax
Bösch 82
6331 Hünenberg

Erweiterte Wahl-Funktionen





Ihr Habimat bietet die Möglichkeit, Ziffern im Mehrfrequenzcode (MFC) zu senden. MFC-Codes werden während eines Gesprächs als "Nachwahl" übermittelt. Sie können damit beispielsweise Ihren Anrufbeantworter fernabfragen, automatische Ansagen beantworten oder eine Personensuchanlage aktivieren.

MFC-Code während eines Gesprächs senden

Während des Gesprächs die gewünschte Nachwahl mit den Zifferntasten eintippen.

MFC-Code speichern

Um einen MFC-Code in einer Karte abzuspeichern, setzen Sie :t vor den Code.

1. Karte aufrufen.
2. Eine Zeilentaste drücken, um den Cursor auf die gewünschte Zeile zu setzen.
3.  gedrückt halten und  drücken.
4.  gedrückt halten und  drücken (kleines t).
5. Code eintippen.
6.  drücken.

Beispiel:

```
MUSTER AG
01 123 45 67
PAUL MÜLLER

:t33 PERSONEN-SUCHANLAGE
```

Gespeicherten
MFC-Code
auslösen

1. Rufen Sie eine Karte mit einem gespeicherten MFC-Code auf.
2. Drücken Sie die Zeilentaste mit dem MFC-Code **zweimal**.

Nachwahlbefehle

MFC-Codes setzen sich aus verschiedenen Steuerzeichen zusammen. Die folgende Liste zeigt die Funktion der einzelnen Zeichen.

: (Doppelpunkt)

Der Doppelpunkt vor dem MFC-Code stellt sicher, dass die bestehende Verbindung durch die Nachwahl nicht unterbrochen wird.

t (das kleine t)

Das kleine t bewirkt, dass die anschliessende Ziffernfolge im Mehrfrequenzcode übermittelt wird.

= (Gleichheitszeichen)

Das Gleichheitszeichen bewirkt eine Wahlverzögerung von zirka 2 Sekunden an der Stelle der Ziffernfolge, wo das "="-Zeichen steht. Wenn Sie mehrere Gleichheitszeichen hintereinander setzen, vergrössert sich die Wahlverzögerung.

– (Bindestrich)

Beim Bindestrich wartet der Habimat auf ein Tonsignal des Telefonnetzes. Erst nachdem der Habimat das Tonsignal empfangen hat, werden die folgenden Ziffern des MFC-Codes gewählt.

Anrufliste

Anrufliste aufrufen

Ihr Habimat registriert sämtliche ankommenden und abgehenden Anrufe und listet sie in der Anrufliste auf.

 drücken.

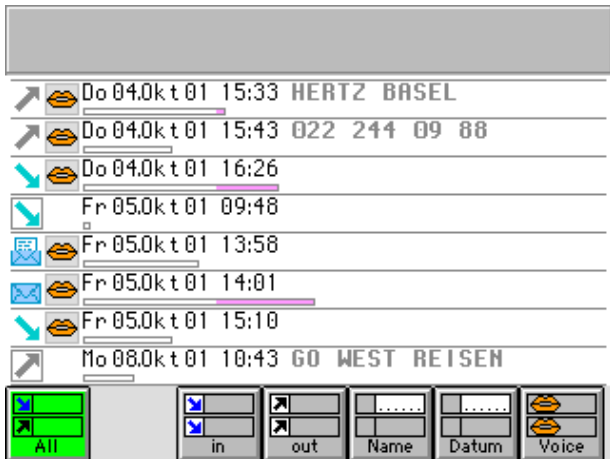

Jeder Eintrag in der Anrufliste umfasst Datum und Zeit des Gesprächs, Name oder Nummer des Gesprächspartners, Dauer des Gesprächs sowie Symbole für abgehende bzw. ankommende Anrufe, für Meldungen auf dem Anrufbeantworter und für die Gesprächsaufzeichnung (nur möglich mit der Option Voice-Modul).

Bei abgehenden Anrufen erscheint zusätzlich der Name oder die Nummer der angerufenen Person.

Abgehende
Gespräche

Abgehende, beantwortete Anrufe sind mit einem Pfeil nach oben  gekennzeichnet.

Abgehende, nicht beantwortete Anrufe sind mit einem gerahmten Pfeil nach oben  gekennzeichnet.

Wenn Sie Ihren Gesprächspartner ab Karte gewählt haben, zeigt die Anrufliste dessen Name, sonst erscheint dessen Telefonnummer in der Anrufliste.

Ankommende
Gespräche

Ankommende, beantwortete Anrufe sind mit einem Pfeil nach unten  gekennzeichnet.

Ankommende, nicht beantwortete Anrufe sind mit einem gerahmten Pfeil nach unten  gekennzeichnet.

Aufnahme
vorhanden

Anrufe mit Sprachaufzeichnung sind mit dem Voice-Symbol  gekennzeichnet (Nur möglich mit der Option Voice Modul).



Meldung nicht
abgehört

Anrufe mit noch nicht abgehörten Meldungen auf dem Anrufbeantworter sind mit dem geschlossenen Umschlag  gekennzeichnet.

Keine Meldung
oder die Meldung
schon abgehört

Anrufe ohne Meldungen und Anrufe mit bereits gehörten Meldungen sind mit dem offenen Umschlag  gekennzeichnet.

In der Anrufliste
blättern

Die letzten acht Einträge in der Anrufliste werden angezeigt. Mit den Cursortasten  und  können Sie in der Anrufliste blättern.

Anrufe in Abwesenheit

Sind während Ihrer Abwesenheit Anrufe eingegangen, erscheint das Meldungen-Symbol im Grundbild.



Drücken Sie  .

Der Habimat zeigt nur alle nicht persönlich beantworteten Anrufe.

Hinweis

Das Meldungen-Symbol im Grundbild verschwindet, nachdem Sie einmal die Anrufliste angewählt haben.

Neue Einträge in der Anrufliste sind farbig hinterlegt.

Anrufe selektieren

Wenn Sie die Anrufliste aufrufen, erscheinen ohne spezielle Selektion sämtliche Gespräche, die von Ihrem Habimat aufgezeichnet worden sind.

Sie können jedoch auch nur eine bestimmte Gruppe von Anrufen erscheinen lassen.



Alle Anrufe werden angezeigt.



Nur ankommende Gespräche



Nur abgehende Gespräche



Auswahl für Name oder Nummer



Auswahl für bestimmten Zeitraum



Auswahl für Gespräche mit Aufzeichnung

Dieser Softkey ist zweistufig! Danach:



Auswahl für geschützte Aufzeichnungen



Hinweis

Ist eine Auswahl aktiv, wird der entsprechende Softkey invers dargestellt!



Hinweis

Es können mehrere Auswahlelemente gleichzeitig aktiv sein!

Beispiel:

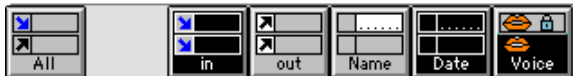

Es erscheinen alle **ankommenden** Anrufe mit **Gesprächsaufzeichnung** eines **bestimmten Zeitraumes** auf dem Display.

Arbeiten mit der Anrufliste

Um mit einem bestimmten Eintrag arbeiten zu können, selektieren Sie diesen mittels Zeilentaste.

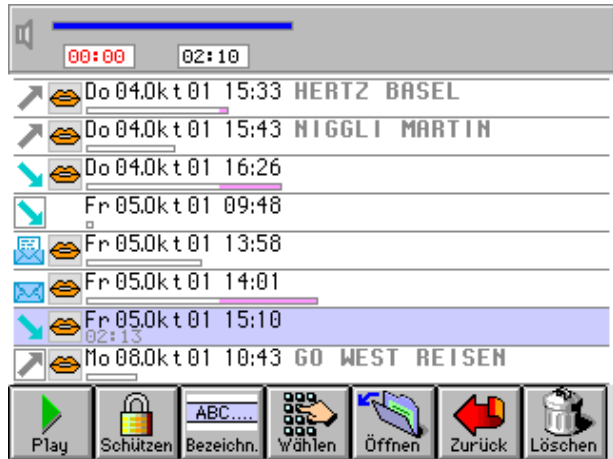

Der selektierte Eintrag wird farbig hinterlegt.



Hinweis

Die Voice-Symbole () und die beiden Softkeys



und  erscheinen nur, wenn die Option Voice-Modul eingebaut ist!



Starten der Voice-Wiedergabe



Schützen des Voice-Tracks

Sobald der Softkey  gedrückt wurde, erscheinen weitere Softkeys.



Stoppen der Voice-Wiedergabe



Schneller Rücklauf



Schneller Vorlauf



Markieren wichtiger Stellen im Gespräch



Zurück zum vorherigen Bild



Hinweis

Diese Funktionen stehen nur zur Verfügung, wenn die Option Voice-Modul eingebaut ist und Voice-Daten aufgezeichnet wurden.



Ändern der Bezeichnung



Wählen der Telefonnummer



Öffnen des Karteneintrages



Zurück zum vorherigen Bild



Löschen des Eintrags

Sobald der Softkey  gedrückt wurde, erscheint eine Sicherheitsabfrage und weitere Softkeys.



Löscht den gesamten Eintrag



Löscht nur die Voice-Aufzeichnung

(Erscheint nur, wenn die Option Voice-Modul eingebaut ist.)

Alle Anrufe eines bestimmten Karteneintrages

1. Gewünschter Karteneintrag anzeigen.
2.  drücken.

Gespräche auf Tonband überspielen

Tonbandgerät anschliessen

Gespräche kopieren





Hinweis

Diese Funktion muss zuerst von einem Habimat Service-Techniker freigeschaltet werden!

Sie können aufgezeichnete Gespräche aus der Anrufliste auf Tonbandkassetten überspielen. Benutzen Sie dazu die Schnittstelle Audio In/Out und gegebenenfalls den Kontakt Audio Remote.

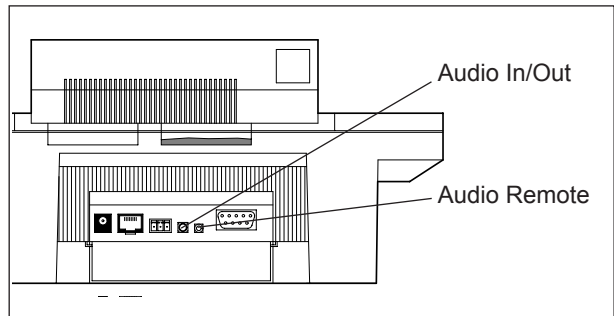
Verbinden Sie Ihren Habimat mit handelsüblichen Mikrofonkabeln mit einem Tonbandgerät.



1. Drücken Sie , um die Anrufliste aufzurufen.
2. Selektieren Sie das Gespräch, das Sie auf Tonband überspielen möchten.
3. Drücken Sie die Aufnahmetaste auf Ihrem Tonbandgerät.
4.  drücken, um den Kopiervorgang zu starten.

Punktasten

ZU HAUSE	F9
HABIMAT AG	F10
HERTZ ZURICH	F11
BEANTWORTER	F12
F5	F13
F6	F14
F7	F15
F8	F16

 **Ändern**



Zweck

Die Punktasten dienen zum schnellen Wählen von 16 häufig gebrauchten Nummern und Funktionen. Sie können Namen und Telefonnummern in eine übersichtliche Kurzwahlliste eintragen und danach jede Nummer mit nur zwei Tasten wählen.

Einstieg



Drücken Sie , um die Kurzwahlliste aufzurufen.



Spalte wechseln

Drücken Sie , oder , um von der linken zur rechten Spalte und umgekehrt zu wechseln.

Editieren

ZU HAUSE	01 234 56 78
HABIMAT	041 785 15 15
MARTIN	01 987 65 43
BEANTWORTER	: t1234
F5	
F6	
F7	
F8	

1. Drücken Sie  , um die Kurzwahlliste aufzurufen.
2.  drücken.
3. Mit den Zeilentasten den entsprechenden Eintrag wählen.
4. Eintrag ändern. Geben Sie in der linken Spalte den Namen, in der rechten Spalte die Rufnummer ein.
5.  drücken.

Wählen

1. Drücken Sie  , um die Kurzwahlliste aufzurufen.
2. Drücken Sie die entsprechende Zeilentaste.





Funktionstasten



Die Funktionstasten sind frei belegbare Tasten. Sie können zur Speicherung von Telefonnummern (Zielwahl) oder zum Programmieren und Aktivieren von Funktionen benutzt werden.

Benutzen Sie die Funktionstasten auch zum Wählen der Vorwahl für alternative Telefonprovider, zur Definition der abgehenden Linie oder zur Steuerung des in Ihrem Habimat eingebauten Relaiskontaktes.



Funktionstasten programmieren

1. Drücken Sie  .
2. Drücken Sie  .
3. Wählen Sie mit den Softkeys  und  die Funktionstaste aus, die Sie programmieren wollen.

4. Drücken Sie   und benennen Sie die Funktionstaste entsprechend ihrer Funktion.
5. Öffnen Sie das Auswahlfeld "Funktion" und wählen Sie aus der Liste die gewünschte Funktion.
6. Geben Sie die für diese Funktion geforderten Informationen ein. Lesen Sie dazu den Abschnitt *Funktionsabhängige Eingaben* auf dieser Seite.
7. Drücken Sie  .

Funktions- abhängige Eingaben

Abhängig von der beabsichtigten Verwendung der Funktionstasten, müssen Sie unterschiedliche Informationen eingeben.

Zielwahl

Geben Sie in das Eingabefeld "Nummer" die Telefonnummer ein, die Sie unter dieser Funktionstaste speichern wollen. Ergänzen Sie interne Nummern mit einem Bindestrich (z.B.  Nummer).

Umschalt- Prozeduren

Diese Funktion dient zum Auslösen von zweistufigen Prozeduren wie zum Beispiel die Anrufumleitung mit dem Service 21. Geben Sie in das Feld "aktivieren" die Befehlszeile ein, die diese Funktion einschaltet, in das Feld "deaktivieren" die Befehlszeile, die die Funktion wieder ausschaltet.

Nach einmaligem Drücken der so programmierten Funktionstaste wird die Funktion aktiviert, bei nochmaligem Drücken deaktiviert.

Providerwahl

Wenn Sie über alternative Telefonprovider telefonieren wollen, müssen Sie einen Zugangscode vor der eigentlichen Nummer wählen. Speichern Sie diesen Code, damit Sie ihn nicht jedesmal eingeben müssen.

Geben Sie in das Feld "Zugangscode" den für diesen Provider notwendigen Zugangscode ein.

Um über den so gewählten Provider zu telefonieren, drücken Sie die entsprechende Funktionstaste und wählen Sie dann die gewünschte Nummer. Der gewählte Provider bleibt aktiviert, bis Sie die gleiche Funktionstaste erneut drücken oder eine andere Funktionstaste drücken, auf der Sie auch einen Provider gespeichert haben.

Headset

Belegen Sie eine der Funktionstasten mit der Funktion "Headset", wenn Sie mit einer Sprechgarnitur telefonieren.

Da Sie beim Telefonieren mit der Sprechgarnitur weder den Hörer benutzen noch freisprechen, müssen Sie die entsprechende Funktionstaste drücken, um eine Linie zu belegen.

Relaissteuerung

Der Habimat besitzt ein Relais mit einem Umschaltkontakt, mit dem Sie elektrische Verbraucher schalten können. Bestimmen Sie mit den folgenden Einstellungen wann und wie das Relais schalten soll.

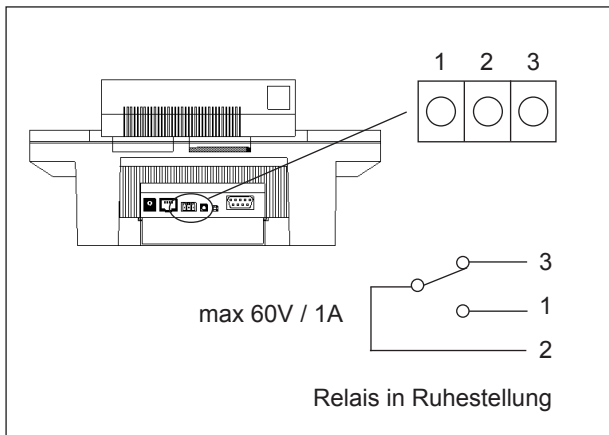

Schalter ein/aus

Das Relais schaltet beim ersten Tastendruck ein, beim nächsten wieder aus.

"Ein" wenn Linie

Sobald eine Linie Ihres Habimat belegt ist, schaltet das Relais ein.

"Ein" wenn keine Linie

Das Relais schaltet ein, wenn keine Linie belegt ist.

Impuls (300ms)

Beim Drücken der Funktionstaste schliesst der Kontakt für 300ms.

Taster

Der Kontakt bleibt so lange geschlossen, wie Sie die Funktionstaste gedrückt halten.

Anrufbeantworter



Anrufbeantworter einstellen

Anrufbeantworter Menü 1

Anzahl Klingeln bis Antwort

Um den Anrufbeantworter nach Ihren persönlichen Wünschen einzustellen, können diverse Funktionen ein- bzw. ausgeschaltet werden.

Die Anrufbeantworter-Funktionen sind in zwei Menüs untergebracht.

1.  drücken.
2.  drücken.



Mit dieser Eingabe bestimmen Sie die Anzahl Klingeln, bis sich der Anrufbeantworter meldet (min. = 02 ; max. = 10).

Zuerst 5x klingeln,
danach 2x

Mit dieser Funktion können Sie bei der Fernabfrage
Gebühren sparen:

Der Anrufbeantworter meldet sich, falls neue Mel-
dungen aufgezeichnet wurden, bereits nach dem
zweiten Klingeln; sind keine neuen Meldungen
eingegangen, erst nach dem fünften.



Hinweis

Falls Sie diese Funktion einschalten, hat die Einstel-
lung "Anzahl Klingeln bis Antwort" keine Bedeutung
mehr.

Code bei Fernab-
frage

Geben Sie hier Ihren Code ein, mit dem Ihre Daten
von überall her per Fernabfrage abgerufen werden
können.

Mit dem Code "0000" ist die Fernabfrage ausge-
schaltet (Ab Werk eingestellt).

Lautsprecher beim
Aufzeichnen



= Lautsprecher ein während Aufzeichnen.



= Lautsprecher aus während Aufzeichnen.

Klingeln
eingeschaltet



= Klingeln eingeschaltet.



= Klingeln ausgeschaltet.

Ansage abspielen
beim Einschalten



= Ansage wird nach Aktivierung abgepielt.



= Ansage wird nach Aktivierung nicht
abgepielt.

Weitere Einstellungen

Anrufbeantworter Menü 2

1.  drücken.
2.  drücken.



Abschalten bei Besetztzeichen

Schalten Sie diese Funktion ein, wenn der Anrufbeantworter bei besetzt auflegen soll.

Abschalten bei Stille

Schalten Sie diese Funktion ein, wenn der Anrufbeantworter bei Stille auflegen soll.

Abschalten bei Trennungssignal

Schalten Sie diese Funktion ein, wenn der Anrufbeantworter beim Trennungssignal auflegen soll.

Abschalten bei Dauerton

Schalten Sie diese Funktion ein, wenn der Anrufbeantworter bei Dauerton auflegen soll.



Hinweis

Alle oben beschriebenen Funktionen sollten immer aktiv sein!

Ansagen erstellen

1.  drücken.
2. Halten Sie den Softkey  gedrückt und sprechen Sie den gewünschten Ansagetext.

Während der Aufnahme erscheint eine neue Ansagespur auf der untersten Linie. Diese neue Spur wird mit "Ansaage" betitelt, und die dazugehörige Balkenanzeige beginnt zu wachsen. Beenden Sie die Aufnahme, indem Sie den Softkey wieder loslassen.



Hinweis

Eine Ansaage muss mindestens drei Sekunden dauern.

Beispiel:

Aktive Ansaage

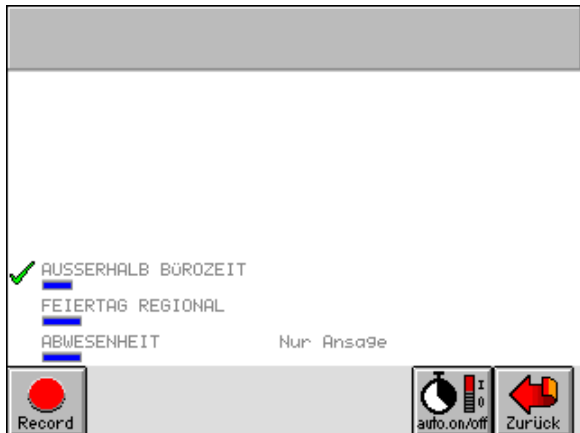

Wiedergabe

Spielen Sie eine neue Ansage unmittelbar nach der Aufnahme einmal ab. Kontrollieren Sie, ob die Lautstärke stimmt und ob keine störenden Nebengeräusche hörbar sind.

1. Ansage mittels Zeilentaste selektieren.

2.  drücken.

Wiedergabe stoppen

-  drücken.

Benennung einer Ansage

1. Ansage mit der Zeilentaste selektieren.

2.  drücken.

3. Bezeichnung eintippen.

4.  drücken.

Ansage anpassen

1. Ansage mit der Zeilentaste selektieren.

2.  drücken.

Ansagetyp

Wählen Sie den Ansagetyp:

Normal: Ansage abspielen und
Nachricht aufzeichnen.

Nur Ansage: Ansage abspielen ohne
Aufzeichnung.

Ansagebezeichnung

Geben Sie Ihrer Ansage einen aussagekräftigen
Namen.

Speichern

3.  drücken.

Ansage aktivieren

Entsprechende Zeilentaste drücken.



Automatisch Ein- und Ausschalten

	Aus	Ein	Aus	Ein
Mon	08:00	12:00	13:30	18:30
Die	08:00	12:00	13:30	18:30
Mit	08:00	12:00	:	:
Don	08:00	12:00	13:30	18:30
Fre	08:00	12:00	13:30	20:00
Sam	07:00	12:00	:	:

aktiv Anrufbea. Ein/Aus

Verwenden Sie diese Funktion, um den Anrufbeantworter zu bestimmten Zeiten automatisch aus- und einzuschalten. Trotz automatischen Ein- und Ausschaltzeiten können Sie den Anrufbeantworter jederzeit auch manuell ein- und ausschalten.

-  drücken.
-  drücken.
- Gewünschte Ein- und Ausschaltzeiten eingeben.
- Funktion aktivieren, in dem Sie bei "aktiv" ein Kreuz setzen.
-  drücken, um die festgelegten Ein- und Ausschaltzeiten zu speichern.

Einschaltkontrolle

Löschen Sie das Kreuz bei "aktiv", wenn Sie das automatische Ein- und Ausschalten des Anrufbeantworters wieder deaktivieren wollen. Die festgelegten Zeiten in der Tabelle bleiben dabei erhalten.

Wenn Sie den Anrufbeantworter automatisch ein- und ausschalten lassen, erscheint der Softkey



invers.



Löschen einer Ansage

1. Ansage mit der Zeilentaste selektieren.

2.  zweimal drücken.



Hinweis

Haben Sie mehr als sieben verschiedene Ansa- gen gespeichert, können nicht mehr alle auf einer Bildschirmseite angezeigt werden. Mit den Cur- sortasten  und  können Sie durch alle Ansa- gen blättern.

Anrufbeantworter einschalten

 drücken.



Hinweis

Wenn Sie den Anrufbeantworter einschalten, ohne dass Sie eine Ansage aktiviert haben, erscheint eine Fehlermeldung. Die Fehlermeldung muss mit

 quittiert werden.

Wenn Sie mehrere Ansagen aktiviert haben, hat bei einem Anruf auf einer Linie die Ansage Priorität, die nur für diese Linie gilt.

Die LED oberhalb der Taste  hat folgende Bedeutung:

LED leuchtet nicht:

- Anrufbeantworter ausgeschaltet.

LED leuchtet rot:

- Anrufbeantworter eingeschaltet.
- keine neuen Meldungen aufgezeichnet.

LED blinkt rot:

- Anrufbeantworter eingeschaltet.
- Neue Meldungen aufgezeichnet.

LED blinkt grün:

- Anrufbeantworter ausgeschaltet.
- Neue Meldungen aufgezeichnet.

Meldungen abfragen



drücken.



Anruf mit Zeit- und Datumsangabe

Meldungen gehört

Meldungen nicht gehört



Abspielen einzelner Meldungen



1. Eine noch nicht gehörte Meldung mittels Zeilentaste selektieren.

2.  drücken

Oder drücken Sie die entsprechende Zeilentaste zweimal kurz nacheinander.



Hinweis

Innerhalb der Meldung können Sie mit den Cursortasten  und  in 5 Sekunden-Schritten vor- bzw. zurückspringen.

Eine bereits abgespielte Meldung ist am linken Rand mit einem offenen Umschlag  gekennzeichnet.

Alle neuen
Meldungen hören



drücken.



Alle neuen, noch nicht gehörten Meldungen werden in der Reihenfolge, in der sie eingegangen sind, abgespielt.

Abspielen unterbrechen



drücken.



Benennung einer
Meldung

1. Ansage mit der Zeilentaste selektieren.
2.  drücken.
3. Bezeichnung eintippen.
4.  drücken.

Direkt wählen

1. Meldung mittels Zeilentaste selektieren.
2.  drücken.

Eintrag in Karte
aufnehmen

1. Meldung mittels Zeilentaste selektieren.
2.  drücken.
3. Gewünschte Eingaben machen.
4.  drücken.

Meldung gehört/
noch nicht gehört

1. Meldung mittels Zeilentaste selektieren.

2.  drücken.

Der Umschlag öffnet oder schliesst sich. Sie können so bereits gehörte Meldungen zum erneuten Abhören vorbereiten (z.B. für die Fernabfrage durch eine weitere Person).

Meldung löschen

1. Meldung mittels Zeilentaste selektieren.

2.  zweimal drücken.

Zurück zum
Grundbild

 drücken.

Fernabfrage

Über die Tastatur eines tonwahlfähigen Telefons oder per DTMF-Fernbedienung auf jedem anderen Telefon können Sie diverse Befehle an Ihren Habimat senden.

Um Ihren Anrufbeantworter abzufragen, wählen Sie Ihre Telefonnummer. Sobald die Verbindung hergestellt ist, können Sie das im Habimat eingestellte Passwort eintippen und haben danach Zugriff auf die gespeicherten Meldungen.

Zuerst sagt Ihnen der Habimat wieviele neue Meldungen seit der letzten Abfrage aufgezeichnet worden sind. Danach beginnt das Abspielen dieser Meldungen in chronologischer Reihenfolge.

Am Anfang jeder einzelnen Meldungen wird der auf fünf Minuten genaue Zeitpunkt, an dem sie eingetroffen ist, gemeldet.

Fernabfragebefehle

Mit den Ziffern 0 bis 9 und der Taste * stehen folgende Befehle zur Verfügung, um mit den Anrufbeantworter zu kommunizieren:

*

Menü
Sprung in das Fernabfrage-Menü.

0

Meldungen wiederholen
Wiedergabe von der ersten bis zur letzten neuen Meldung.

- ① Previous
Vorherige Meldung abspielen.
- ② Repeat
Wiederholung der momentanen Meldung.
- ③ Next
Nächste Meldung abspielen.
- ④ Zugriff auf alle Daten
Ermöglicht das Abspielen von bereits gehörten
Meldungen durch nachfolgendes Drücken von ④ ,
① , ② oder ③ .
- ⑤ Meldungen bleiben erhalten
Abgehörte Meldungen werden nicht als gehört ge-
kennzeichnet.
- ⑥ Fernabschalten
Abschalten des Anrufbeantworters.
- ⑦ Fernkontakt
Schalten des frei programmierbaren Kontaktes im
Habimat.
- ⑧ Raumüberwachung
Einschalten des Mikrofons.



Hinweis

Mit dieser Funktion kann der Raum, in dem der Habimat steht, für die Dauer von 30 Sekunden akustisch überwacht werden.

9

Ansage auswählen
Wechseln des Ansagetextes.

Nach dem Drücken der Ziffer **9** beginnt der Habimat mit dem Abspielen sämtlicher gespeicherten Ansagen. Hier gelten für die Ziffern **0** bis **3** folgende Funktionen:

- 0** Wiedergabe sämtlicher Ansagen.
- 1** Sprung zur vorherigen Ansage.
- 2** Momentane Ansage wird selektiert.
- 3** Sprung zur nächsten Ansage.

Wenn eine Ansage mit der Ziffer **2** selektiert wurde, bestätigt der Habimat diese Aktion mit "eingeschaltet" und wiederholt die nun aktive Ansage.



Hinweis

Mit der Taste ***** kann jederzeit ins Menü gesprungen werden.

Ferneinschalten
des
Anrufbeantworters



Nach 15-maligem Klingeln nimmt der Anrufbeantworter ab, und der Anrufer hat 10 Sekunden Zeit, um seinen Code einzutippen. Ist der Code korrekt, meldet der Anrufbeantworter "eingeschaltet", legt automatisch auf und ist ab sofort aktiv.

Termin-Agenda



Der Habimat führt auch Ihre Agenda automatisch und erinnert Sie optisch und akustisch an alles Wichtige.



Sie tragen die Termine in die Karten der Personen ein, mit denen Sie einen Termin vereinbart haben.

Heutiger Termin

1. Gewünschte Karte aufrufen.
2.  drücken. Links des Namens erscheint das heutige Datum und Uhrzeit plus 30 Minuten.
3. Geben Sie die gewünschte Alarmzeit ein.
4.  drücken.

Termin für die folgenden Tage und Wochen

1. Gewünschte Karte aufrufen.
2.  drücken. Links des Namens erscheint das heutige Datum und Uhrzeit plus 30 Minuten.
3.  drücken.
4. Wählen Sie mit den Cursortasten im Kalender den gewünschten Tag.
5. Drücken Sie **Shift** und **⇒** , um den nächsten Monat zu wählen.

6.  drücken.
7. Geben Sie die Zeit ein.
8.  drücken.

Der Habimat erinnert Sie zur gewünschten Zeit mit einem akustischen Signal und mit der blinkenden LED bei der Termintaste an diesen Termin.



Die blinkende LED erlischt erst, wenn Sie den entsprechenden Termineintrag in der Karte gelöscht haben.

Terminübersicht

1.  drücken.

Der Habimat listet alle gespeicherten Termine auf.

Termin löschen

1.  drücken.
2.  drücken.
3. Selektieren Sie mit der Zeilentaste den Termineintrag, den Sie löschen wollen.
4.  drücken. Damit löschen Sie nicht die Karte, sondern nur den eingetragenen Termin.

Datensicherung

Mit der Safe-Card SC-1 (Option) können Sie die Daten in Ihrem Habimat sichern. Die folgenden Daten bleiben zeitlich unlimitiert auf der Safe-Card gespeichert:

- Alle Karteneinträge
- Alle Termine
- Die Anrufliste (ohne Sprachaufzeichnung)

Daten sichern

Kopiert alle Daten des internen Speichers als Datensicherung in die Safe-Card.



Hinweis

Mit jeder Datensicherung überschreiben Sie die bisherigen Daten auf Ihrer Safe-Card. Führen Sie deshalb nur eine Datensicherung durch, wenn Sie sicher sind, dass die Daten in Ihrem Habimat korrekt sind.

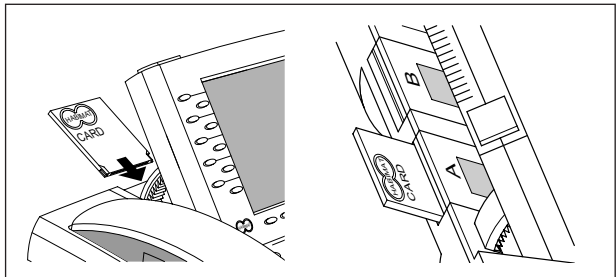

1. Schieben Sie die Safe-Card in die Habimat Card Schnittstelle. Im Grundbild erscheint der Softkey  .



2. Drücken Sie  .



Hinweis

Bei erstmaliger Benutzung der Safe-Card erscheint "Card formatieren".

Wenn die Safe-Card bereits formatiert wurde, erscheint das Datum der letzten Datensicherung.

3. Drücken Sie  . Die gespeicherten Daten Ihres Habimat werden auf die Safe-Card kopiert. Dieser Vorgang dauert ein paar wenige Sekunden.
4. Drücken Sie  , sobald dieser Softkey wieder erscheint.
5. Entfernen Sie die Safe-Card und bewahren Sie sie an einem sicheren Ort auf.

Daten zurückladen

Daten, die Sie auf der Safe-Card gesichert haben, können Sie bei Bedarf wieder in den internen Speicher Ihres Habimat kopieren.











Hinweise

Beim Daten laden werden die Einträge der Safe-Card zusätzlich zu den bereits vorhandenen Einträgen in den internen Speicher Ihres Habimat geladen.

Befindet sich auf der Safe-Card und im internen Speicher ein Karteneintrag mit identischer Namenszeile (1. Zeile), wird beim Daten laden der Eintrag im internen Speicher überschrieben.

Karten laden

Kopiert die Karteneinträge und die Termine von der Safe-Card in den internen Speicher zurück.

1. Schieben Sie die Safe-Card in die Habimat Card Schnittstelle.
2.  gedrückt halten und  drücken.
3.   drücken.
4.  drücken.
Warten bis  erscheint.
5.  oder  drücken, um ins Grundbild zurückzukehren.
6. Entfernen Sie die Safe-Card wieder.

Datentransfer

Ihr Habimat besitzt Schnittstellen zum Anschluss von Zusatzgeräten. Über diese Schnittstellen können Sie verschiedene Geräte (z.B. PC) mit dem Habimat verbinden.

Transfer-
Schnittstelle

Schliessen Sie einen handelsüblichen PC oder einen Seiko Smart Label Printer SLP mit einer seriellen Schnittstelle hier an.

HABIMAT CARD
Schnittstelle

Die Habimat Card Schnittstelle benötigen Sie für:

- Die Datensicherung mit der Habimat Safe-Card.
- Das Kopieren der Habimat-Daten auf die REX-Card.

Transfer Einstellungen

1.  drücken, um das Transfermenu aufzurufen.



Auswahlbox

Wählen Sie in der Auswahlbox aus, mit welchem Gerät Sie Daten austauschen möchten:

Windows PC

Diese Einstellung ermöglicht die Übermittlung von Daten von und zu einem Windows-PC.

Etiketten SLP

Druckt die Postadressen der selektierten Karten auf dem Seiko Smart Label Printer SLP Etikettendrucker.

Siehe Seite 98 *Adress-Etiketten drucken !*

Selektion

Selektieren Sie mit einem Eintrag im vorderen Eingabefeld die Daten, die Sie exportieren möchten (z.B. alle Karten mit "041" oder alle Karten mit "Restaurant").

Selektion A-Z

Selektieren Sie in den beiden hinteren Felder eine bestimmte Buchstabengruppe (z. B. alle Einträge von "A" - "D").

Twixel
Anruferkennung

Haben Sie auf Ihrem PC das Twixel-Telefonbuch installiert? In diesem Fall können Sie Namen von Anrufern, die nicht in Ihrem Habimat gespeichert sind, automatisch im Twixel suchen und anzeigen lassen.

Adress-Etiketten drucken



Etiketten-Drucker anschliessen

Mit dem optionalen Etikettendrucker Seiko Smart Label Printer SLP können Sie in Ihrem Habimat gespeicherte Postadressen auf Selbstklebe-Etiketten drucken.

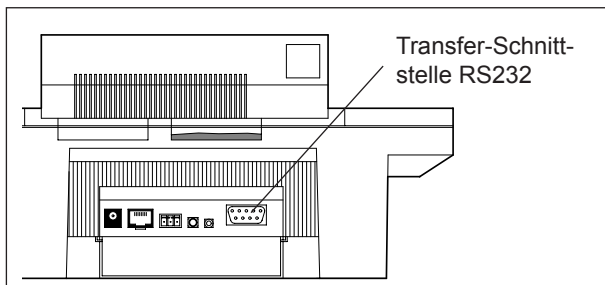
1. Schalten Sie den Drucker aus.
2. Stecken Sie den 9-poligen Stecker in den Stecker der Transfer-Schnittstelle RS232 des Habimat.
3. Verbinden Sie das Datenkabel mit Ihrem Drucker.
4. Schalten Sie den Drucker wieder ein.



Kommunikation für SLP einstellen

1. Drücken Sie , um das Kommunikationsmenü aufzurufen.
2. Wählen Sie in der Auswahlbox den Drucker "Etiketten SLP".
3. Drücken Sie .

Postadressen speichern

1. Rufen Sie eine neue oder eine bestehende Karte auf.
2. Tippen Sie die Postadresse genau so ein, wie sie auf der Etiket­te erscheinen soll. Setzen Sie vor und nach der Postadresse einen Schrägstrich und einen Doppelpunkt /:. Der Etikettendrucker druckt nur jene Zeichen zwischen Schrägstrich und Doppelpunkt.

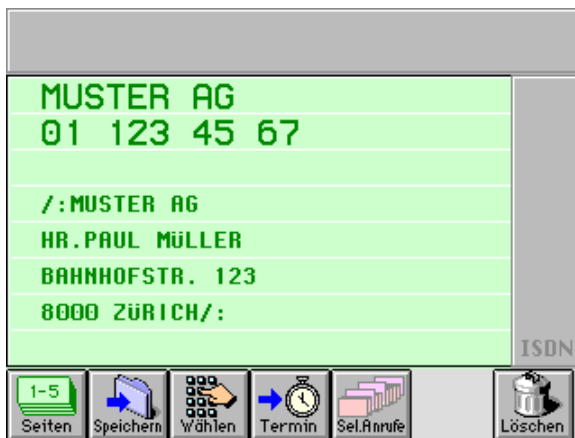

Drucken

1. Rufen Sie eine Karte mit einer gespeicherten Postadresse auf.
2. Drücken Sie  , um die Postadresse dieser Karte zu drucken.

Hinweis

Der Softkey  erscheint nur, wenn Sie im Kommunikationsmenü den Etikettendrucker selektiert haben.

Optionen und Erweiterungen

Sie können den Anwendungsbereich Ihres Habimat X2 mit verschiedenen Modulen erweitern. Zukünftige Module sind nachrüstbar.



Hinweis

Nicht alle Optionen und Erweiterungen sind in allen Ländern erhältlich. Fragen Sie Ihren Habimat-Berater.

Voice-Modul VM

Das Voice-System ermöglicht das automatische Aufnehmen aller Gespräche mit Displayübersicht.

Das Voice-Modul ist in verschiedenen Ausführungen erhältlich:

Modell:	Kapazität:
VM-6	6 Stunden
VM-12	12 Stunden
VM-24	24 Stunden

Data-Modul DM

Die Data-Module DM-1 (3'000 Namenseinträge) sowie DM-2 (10'000 Namenseinträge) erweitern den Habimat Datenspeicher auf die entsprechende Anzahl Namenseinträge.

Xpac Teleport

Mit dem Xpac Teleport können Sie analoge DECT Cordless Telefone mit dem Habimat X2 kombinieren.

Xpac SMS

Mit dem Xpac SMS können Sie Kurzmitteilungen (max. 160 Zeichen) ab Ihrem Habimat X2 an Mobilnetzteilnehmer senden.

Safe Card SC-1	Mit der Safe Card SC-1 können Sie eine Sicherheitskopie von sämtlichen Namenseinträgen erstellen.
WINX2	Übertragen Sie mit der Software WINX2 die Habimat-Daten auf Ihren PC.
Smart Label Printer SLP	Mit dem Etikettendrucker Seiko Smart Label Printer SLP können Sie die in Ihrem Habimat gespeicherten Postadressen auf Selbstklebe-Etiketten drucken.
REX-Card	Mit der REX-Card haben Sie alle Namenseinträge und Termine aus Ihrem Habimat auch unterwegs präsent. Der Daten-Down-Load erfolgt in wenigen Sekunden.
Palm-Link	Die Software Palm-Link ermöglicht Ihnen nach der einmaligen Installation auf Ihrem Palm- oder Handspring-Organizer und der anschließenden Synchronisation, das Telefonregister Ihres Habimat X2 über die serielle Schnittstelle in Ihren Organizer zu übertragen.

Stichwortverzeichnis

A

Adress-Etiketten drucken	98
Agenda	90
Allgemeine Einstellungen	27
Amtsziffer programmieren	29
Anrufbeantworter	75
Ansagen erstellen	78
automatisch ein- und ausschalten	81
einschalten	83
einstellen	75
Fernabfrage	87
Meldungen abfragen	84
Anrufe entgegennehmen	39
Anrufliste	59
Anrufe selektieren	62
aufrufen	59
bearbeiten	64
einer Karte aufrufen	67
Gesprächsaufzeichnungen	68
Ansagen erstellen	78
Anschliessen des Gerätes	15
Anzeigesprache wählen	28

B

Batterien ersetzen	12
Bedienungselemente	13
Bildschirm einstellen	16

D

Datensicherung	92
Datentransfer	95
Transfer Einstellung	96
Datum einstellen	31

E

Erweiterte Wahl-Funktionen	57
Erweiterungen	100
Externes Gespräch	37

F

Feldtypen	21
Fernabfrage	87
Fernabfragebefehle	87
Freisprechen	40
Funktionstasten	71

G

Garantie	8
Gebühren	17
Gebührenzähler	33
Geräte-Ansichten	13
Gespräch auf Tonband kopieren	68
Gespräch beginnen	37
Gespräch entgegennehmen	39
Gespräche beenden	43
Gespräche übergeben	42
Gesprächsaufzeichnung hören	65
löschen	66
schützen	65
Gesprächsdauer	17
Grundbild	17
Grundeinstellungen	27

H	
Haftung	9
Headset	73
Hörerbetrieb.....	40
I	
Inbetriebnahme.....	15
Interne Nummer speichern	45
Internes Gespräch	37
K	
Kalender	18
Karte löschen.....	55
Karten selektieren.....	50
Karten-Speicher durchsehen.....	49
Karteneintrag ändern.....	53
L	
Lautsprecher ein- und ausschalten	24, 40
Lautstärke verstellen	25, 40
M	
Meldungen abfragen.....	84
MFC.....	57
Mikrofon ein- und ausschalten	24, 40
N	
Nachwahlbefehle	58
Namen speichern	44
Nummern speichern	44
O	
Optionen	100
P	
Passwortschutz	33
Pflege	11
Programmierung.....	21, 27
Providerwahl.....	73
Punktasten.....	69
R	
Relaissteuerung.....	74
Reparatur.....	11
Rückfrage	41
Ruflautstärke	30
Rufmelodie	30
S	
Sicherheit.....	10
Sichern von Daten	92
Softkeys.....	20
Speicher durchsehen.....	49
Speicherbelegung.....	56
Speichern von Nummern.....	44
Sprache wählen.....	28
T	
Tastenfunktionen	24
Taxzahlung	32
Telefonieren	37
ab Speicher.....	47
Termin-Agenda	90
U	
Umschaltprozeduren	72

W

Wahl-Funktionen, erweiterte.....57

Wahlart29

Wählen

 aus der Anrufliste38

 aus einer Karte.....38, 47

 mit den Funktionstasten.....38

 mit den Punkttasten70

Wahlrepetition.....38

Z

Zeilentasten19

Zeit einstellen31

Zielwahl72